



Automotive Fasteners · Machinery · Toolings
We Provide Total Solution



会社概要

設立： JULY. 2, 1965
総従業員： 1,393 (2023.10)
土地面積： 61,996 坪
建物面積： 31,215 坪
生産能力： 7,500 トン/月
資本金： NTD 29 億5千万
売上高： NTD 71 億 (2022)



San Shing 1965



We Provide Total Solution Automotive Fasteners · Machinery · Toolings

メイン製品

ファスナー製品

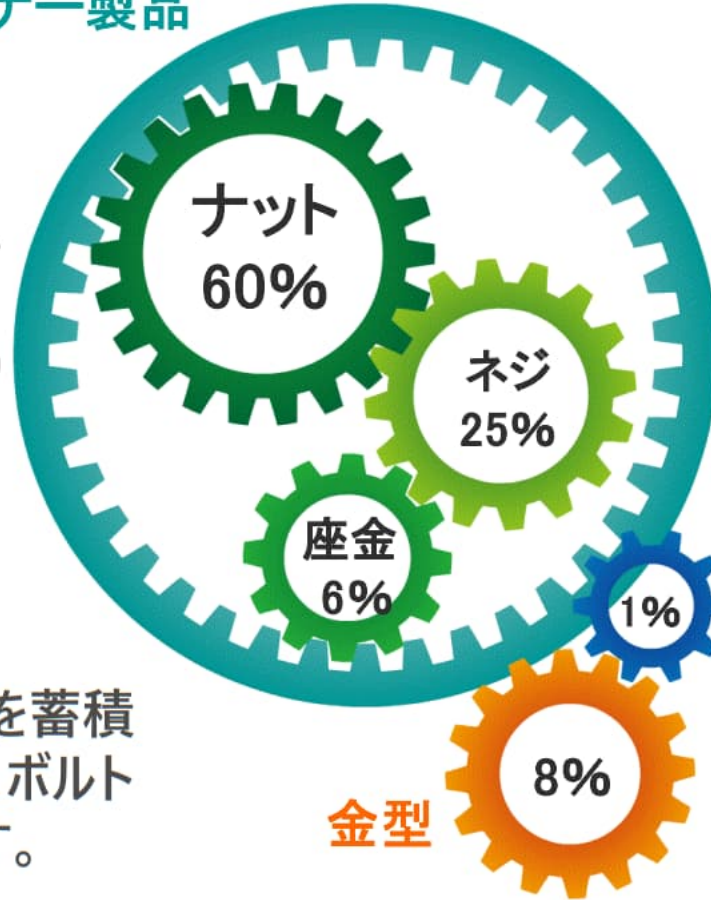

現場から生まれた
50年の経験と知恵を蓄積
世界一流のナット&ボルト
生産をサポートします。



生産設備



We Provide Total Solution Automotive Fasteners · Machinery · Toolings

ファスナー市場

販売地域とエンドユーザー



We Provide Total Solution Automotive Fasteners · Machinery · Toolings

工場鳥瞰



We Provide Total Solution Automotive Fasteners · Machinery · Toolings

工場レイアウト



We Provide Total Solution Automotive Fasteners · Machinery · Toolings

会社組織

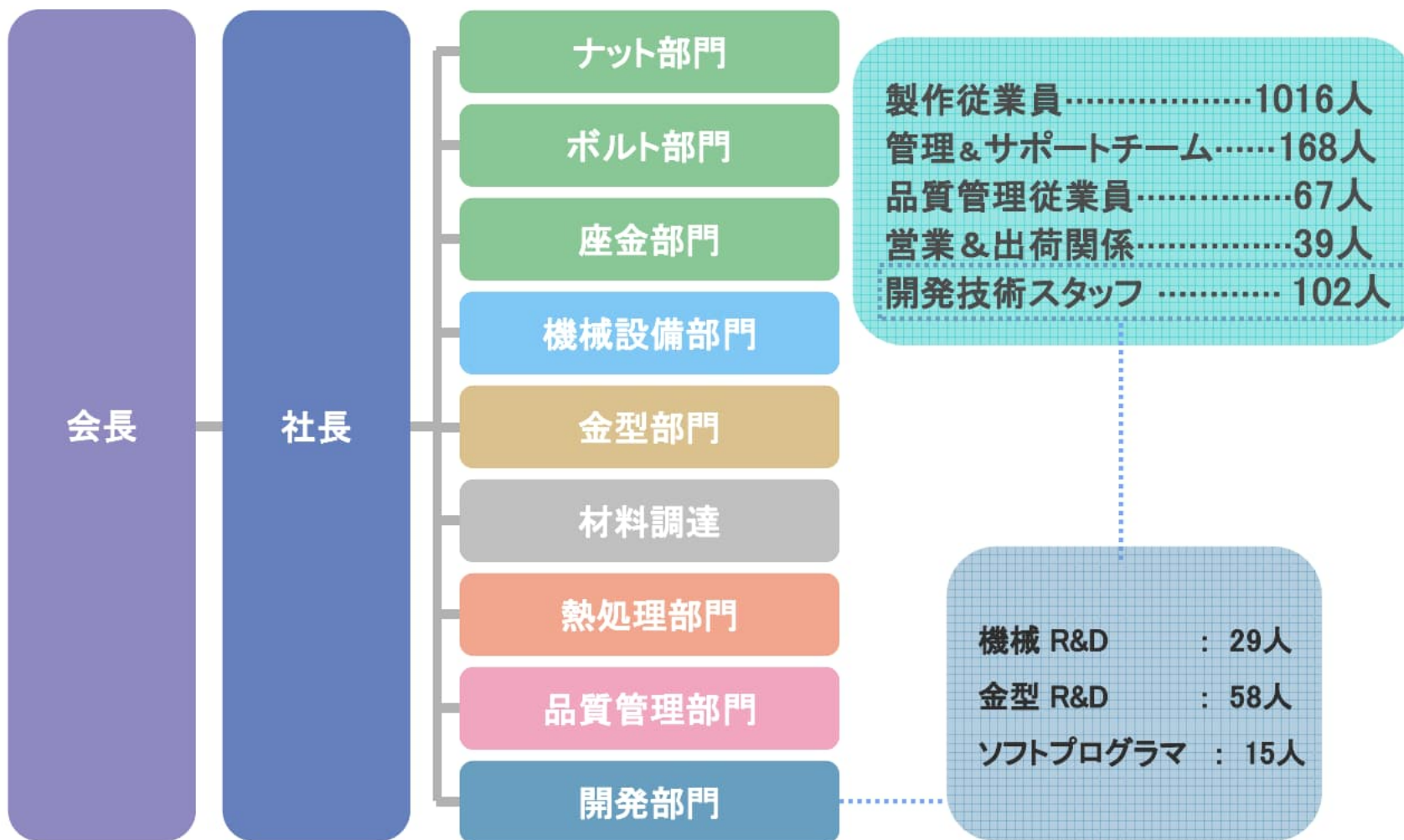

We Provide Total Solution Automotive Fasteners · Machinery · Toolings

製造能力

一貫生産システム

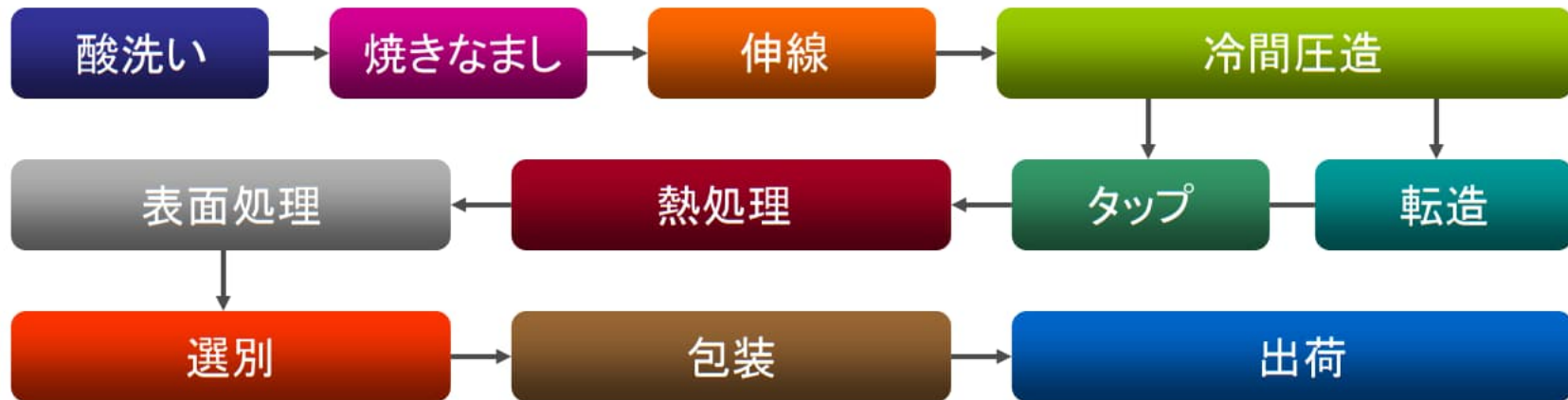

一貫生産のメリットを最大限に追及しています。

納期短縮と技術の掌握 効率向上とコスト削減 安心できる品質管理など

ナット製品

出荷: 5,000t = 45,000万個/月

点数: 1,000~1,300品目/月

新製品開発: 45品目/月

ネジ製品

1,000t = 10,000万本/月

300品目/月

20品目/月



We Provide Total Solution Automotive Fasteners · Machinery · Toolings

ファスナー製品

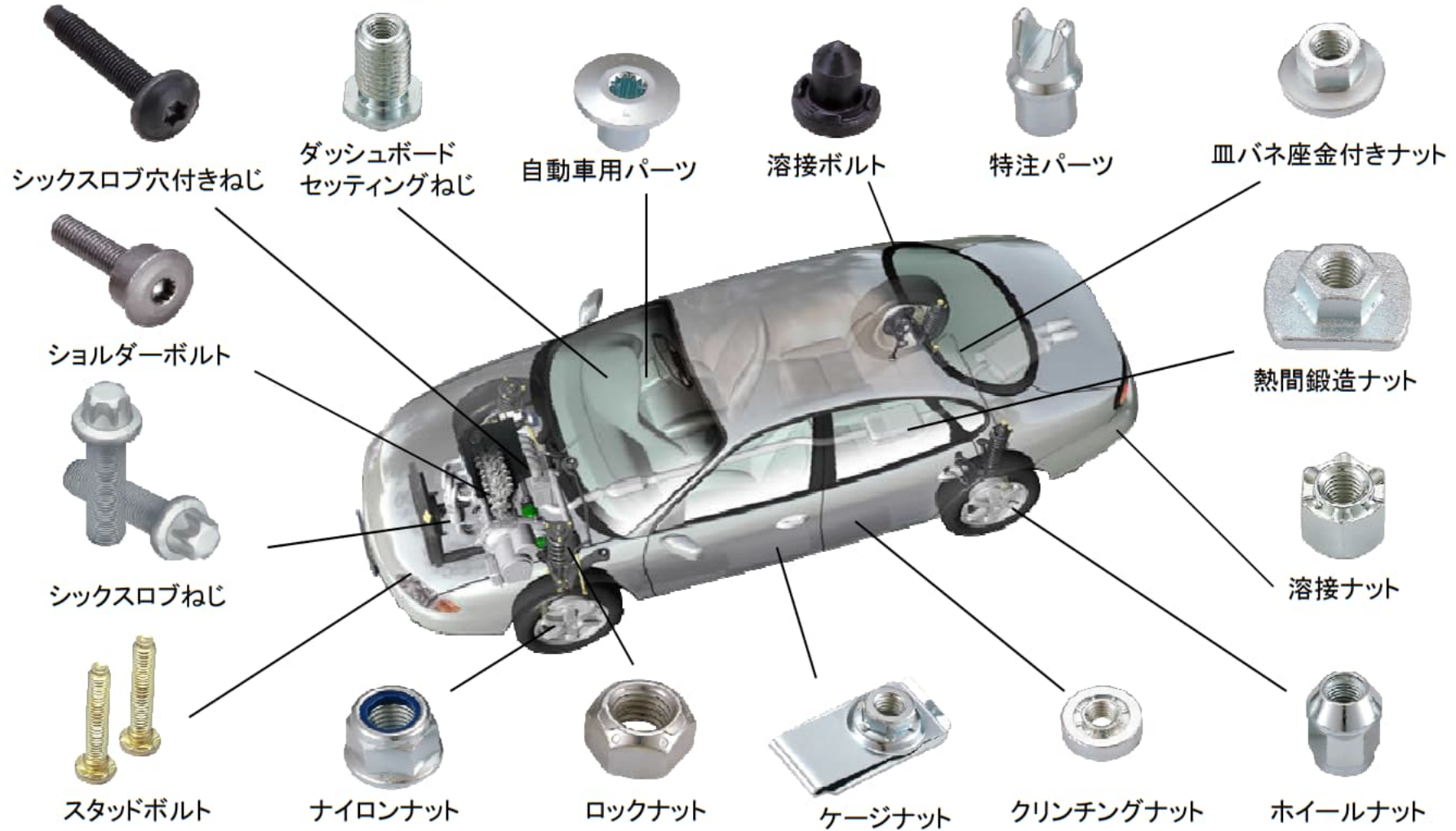

We Provide Total Solution Automotive Fasteners · Machinery · Toolings

ファスナー製品

トルクコンバーター

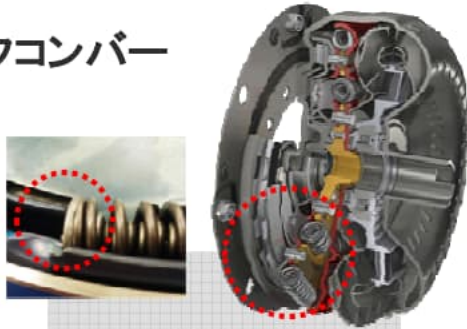

スプリングシート

ラジエーター

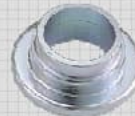
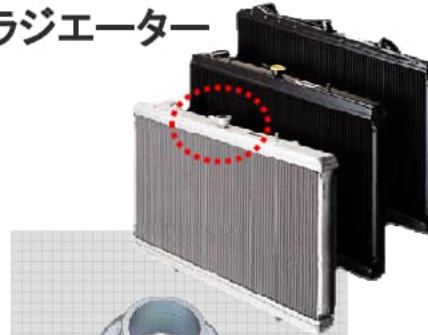

カラー

シート



シート用ネジ



シート用パーツ

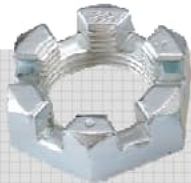

溝付きナット



熱間鍛造パーツ

ハブ

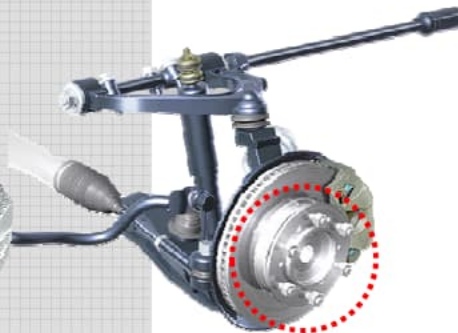

ローレットネジ



スリーブ&スペーサー



六角フランジボルト

サスペンション
ショックアブソーバー

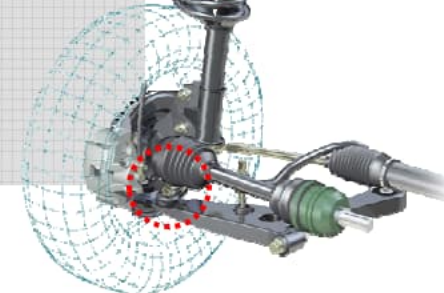

We Provide Total Solution Automotive Fasteners · Machinery · Toolings

材料入庫＞長期提携と安定供給
主な材料サプライヤー

- ・チャイナスチール（台湾）80%
- ・ポスコ（韓国）10%
- ・新日鉄（日本）10%

常に二ヶ月位の使用量（約10,000トン）を安全在庫として調達しております



ファスナー部門

酸洗い



全自動処理設備×1ライン
手動処理設備×1ライン
処理能力: 10,000 トン/月



We Provide Total Solution Automotive Fasteners · Machinery · Toolings

ファスナー部門

焼きなまし



バッチ式電気炉:8台
処理能力:2,500トン/月



We Provide Total Solution Automotive Fasteners · Machinery · Toolings

ファスナー部門

伸線



伸線設備 X 14 台
生産能力 : 14,000 トン/月
Φ5.5 ~ 36mm



We Provide Total Solution Automotive Fasteners · Machinery · Toolings

ファスナー部門

ナット成型



自社製冷間圧造用ナットフォーマー X 198台
自社製パーツフォーマー
生産能力: 6,000トン/月 生産サイズ: M4~M27



We Provide Total Solution Automotive Fasteners · Machinery · Toolings

ファスナー部門

熱間圧造



熱間圧造用ナットフォーマーX4台
(自社製3段X3台)
生産能力:250トン/月 サイズ:M16~M45

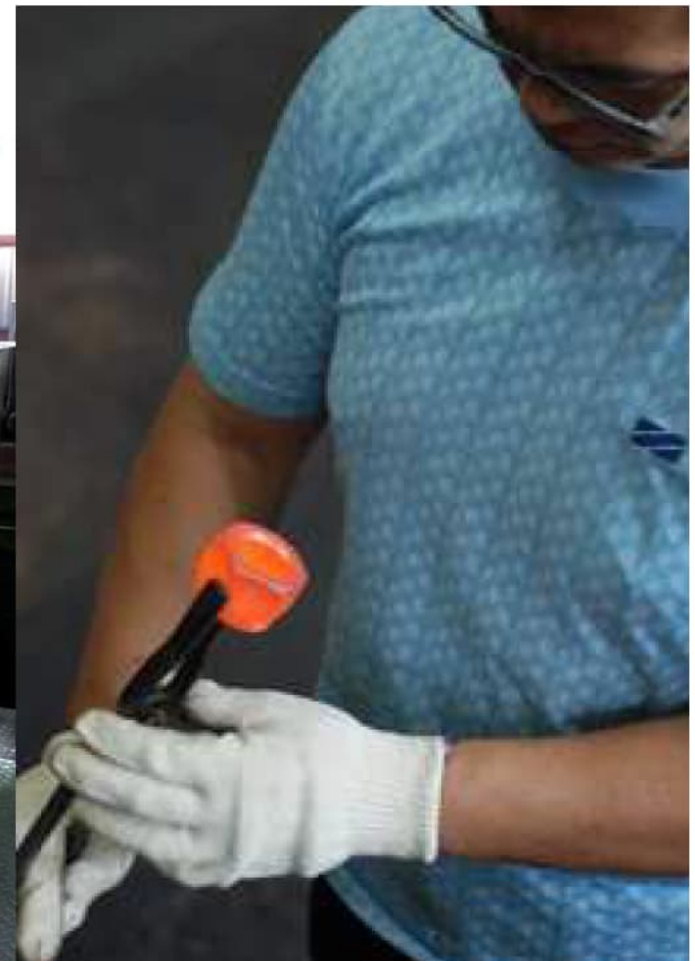

We Provide Total Solution Automotive Fasteners · Machinery · Toolings

ファスナー部門

タッピング



自社製タッピングマシン × 305台
生産能力: 7,000トン/月
サイズ: M5~M36



We Provide Total Solution Automotive Fasteners · Machinery · Toolings

ファスナー部門

ネジ成型



4段ボルトフォーマー X 65台

5段ボルトフォーマー X 9台

1D2B ヘッダー X 4台

生産能力: 1,000トン/月

生産サイズ: M4~M18

最大外径 Φ 34mm 最大長さ150mmまで



We Provide Total Solution Automotive Fasteners · Machinery · Toolings

ファスナー部門

ネジ転造



ネジ転造機 X 82台

SEMS組み立て機 X 9台



MATHread



We Provide Total Solution Automotive Fasteners · Machinery · Toolings

ファスナー部門

熱処理



連続熱処理炉X9ライン
生産能力:5,000トン/月

熱処理条件、炉内雰囲気、処理時間、温度条件等を
コンピューターで制御



We Provide Total Solution Automotive Fasteners · Machinery · Toolings

ファスナー部門

表面処理



電気亜鉛×4ライン:
・三価クロム×3ライン
・特殊メッキ×1ライン



We Provide Total Solution Automotive Fasteners · Machinery · Toolings

ファスナー部門

表面処理【ジオメット®コーティング】



クロムフリージオメット®塗装専用ライン X 3ライン
SST500~2000時間以上の高耐食性能を実現出来ます！

環境に優しい次世代表面処理。
NOFメタルコーティングスの認定書を持った従業員が4名



We Provide Total Solution Automotive Fasteners · Machinery · Toolings

ファスナー部門

切削加工



We Provide Total Solution Automotive Fasteners · Machinery · Toolings

ファスナー部門

選別



ネジ選別

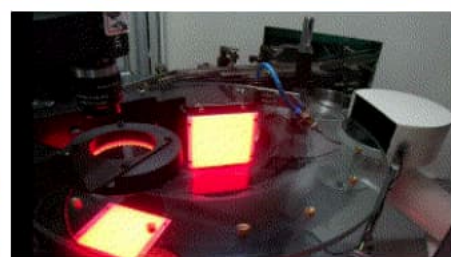

ナット選別

光学選別機 X 122 台
生産能力：5,000トン/月
異品混入、ねじ有り無し、割れ、ロッキングなど
お客様のニーズに対応し、
様々な選別設備を自社開発してあります



We Provide Total Solution Automotive Fasteners · Machinery · Toolings



冷間鍛造<特許>

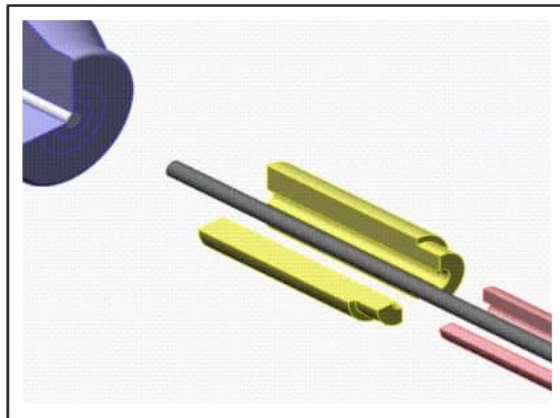

プレス加工

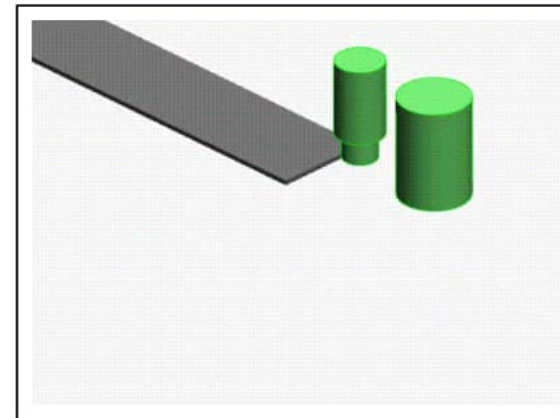

特許の冷間鍛造技術で**廃材なし環境に優しい**
高炉コイル材のみを使用する冷間圧造製ならではの
安定性と優れた性能



廃材なしワッシャーフォーマー



座金部門

Scrap-Free Technology

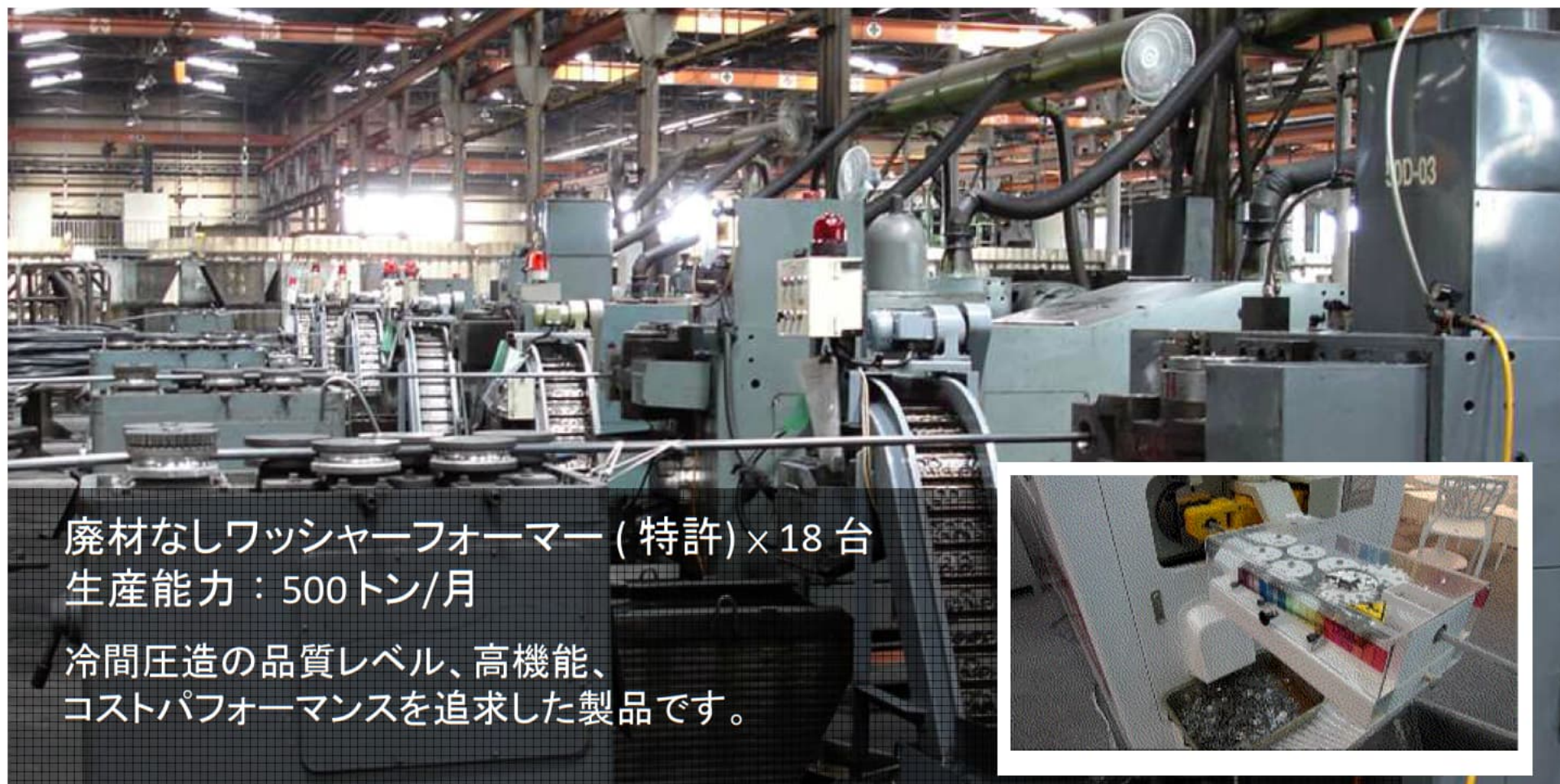

廃材なしワッシャーフォーマー (特許) × 18 台
生産能力：500トン/月

冷間圧造の品質レベル、高機能、
コストパフォーマンスを追求した製品です。



We Provide Total Solution Automotive Fasteners · Machinery · Toolings

金型部門

成立: 1968年
売上高: NTD6億100万 (2022)
従業員: 350名 (2023.01)

超硬耐磨耗製品
冷間・熱間用各種ダイス、異形パーツ
各種パンチ、運転冶工具など
お客様のご要望による製品を開発致します。



2015 新金型工場

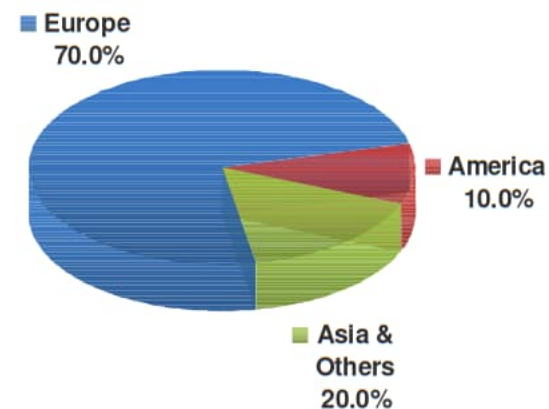

We Provide Total Solution Automotive Fasteners · Machinery · Toolings

金型部門

金型製造マシン: 約360台

ワイヤカット EDM: 21 台

放電加工機: 20 台

CNC マシン: 40 台

研磨機: 90 台

ポリッシングマシン: 70 台

真空炉: 2 台

測定機: 9 台

輪郭、面粗さ測定機、3D CNC 高速測定機、2.5D非接触測定機
レーザーマーキングメイン、施設と検査測定室...など



We Provide Total Solution Automotive Fasteners · Machinery · Toolings



金型部門

金型製品紹介



ナットとボルト用ダイス



Six-Lobe ダイスとパンチ



冷間プレス用ダイス



全超硬パンチ



熱間圧造用金型



特注冷間圧造金型



We Provide Total Solution Automotive Fasteners · Machinery · Toolings

生産設備開発部門

様々なファスナー関係の生産設備を
開発と販売しております。



ナットフォーマー



光学選別機



ボルトフォーマー



タッピングマシン



ナイロン押入れ機



ボルト&パーツ測定機



ワシャーフォーマー



We Provide Total Solution Automotive Fasteners · Machinery · Toolings

取得済み認証

- AS9100D** 航空宇宙産業の品質マネジメントシステム
- IATF16949 : 2016** 自動車産業向け品質マネジメントシステム
- ISO17025 : 2017** 実験室の品質マネジメントシステム
- ISO14001 : 2015** 環境マネジメントシステム
- ISO45001 : 2018** 労働安全衛生マネジメントシステム
- ISO9001 : 2015** 品質マネジメントシステム
- ISO50001 : 2018** エネルギーマネジメントシステム



We Provide Total Solution Automotive Fasteners · Machinery · Toolings

品質保証体制

— 実験室設備



トルク試験器



引張り強さ試験機



金属顕微鏡



塩水噴霧試験装置



材料分析分光器



ロックウェル硬度計



ビッカース硬度計



輪郭形状測定機



微小硬さ試験器



We Provide Total Solution Automotive Fasteners · Machinery · Toolings

Go toward 0 PPM

5Sなど活動の推進し、管理の強化と社員意識改革の課題を目標として、日々努力し続けています。



We Provide Total Solution Automotive Fasteners · Machinery · Toolings



ご清聴 誠にありがとうございました。
ご指導の程 何卒宜しくお願い申し上げます。